

TCM



FRB-VIII

Electric Reach Forklift Trucks

4WAY Stand-up Type
1.5 - 2.5 ton

<http://www.keiyou.net/>

4ウェイリーチフォークは、新たなるステージへ。

TCMの4ウェイリーチフォークが、FRB-VIIIシリーズとしてグレードアップ。
稼働時間の向上、新機能の追加・改良など経済性・安全性・快適性に優れたFRB-VIIIのメリットに加え、
メーターパネルにホイールインジケータを表示しました。
あらゆる面で付加価値を高めた新型4ウェイリーチフォークリフトの誕生です。

前輪を換向することにより、 自由自在に走行できる4ウェイリーチフォーク

横行走行 前輪を横向に固定

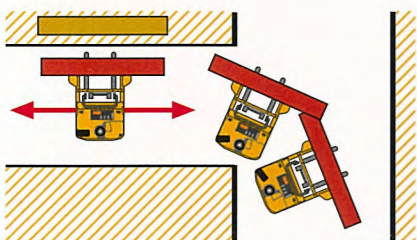

サイドフォークと同感覚でそのまま横移動、長尺物の運搬に威力を発揮します。後輪を換向することにより省スペースで旋回ができます。

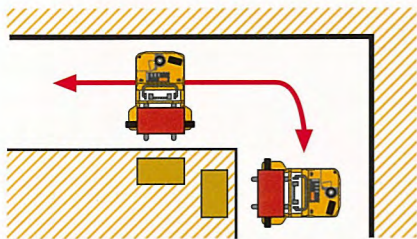

後輪を換向することにより、自由に旋回が可能。切り返しが不要で最短距離で移動ができます。

横行・直進走行 横行と直進を併用

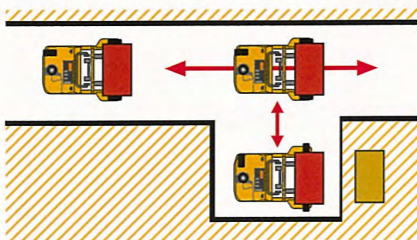

通路沿いのデッドスペースを有効活用できます。

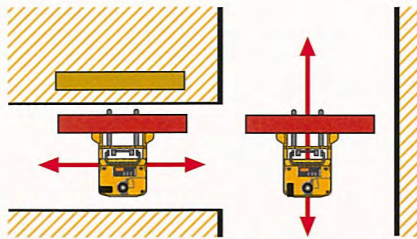

旋回せずに進行方向を変えられるため、長尺物の運搬が容易に行えます。

斜行走行 前輪を斜向に固定

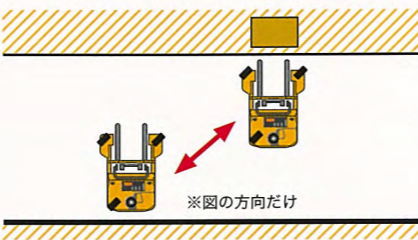

斜め方向に車体姿勢を変えることなく最短距離で平行移動できます。また後輪を換向することにより自由に旋回できます。



多機能付メーターパネルの採用

各車輪の切角と進行方向をリアルタイムに表示するホイールインジケータに加え、燃費と稼働時間表示をディスプレイに標準装備。作業の効率性と操作性と安全性が大きく向上しました。



4ウェイ用前輪切角表示

右前輪の切角を表示します。左前輪は遊動輪です。

駆動輪切角表示

駆動輪の切角と駆動方向を示します。※車両の進行方向を示すものではありません。

経済性

- モーターの小型化と再生制動機能により省エネを実現、よりいっそうの長時間稼働が可能に。
- スイッチの切り忘れによる誤操作や電力消費を防止するオートパワーオフ機能を装備。
- 現在の燃費状況と残稼働時間を確認できるサポート機能を装備。

※燃費: 1時間当たりの電力消費量
※稼働時間: 現在の燃費で残り何時間稼働できるかの推定値

安全性

- 安心・安全作業を実現する走行・荷役インターロックを装備。
- 無資格者による事故を防ぐ安心・安全機能パスワードエントリーを装備。万全のセキュリティー管理を実現。
- 横行・斜行時には、走行速度を自動的に6km/hに制限
- 前輪は油圧シリンダ制御のため走行安定性が良好。

快適性

- オペレータ側へ15度傾斜させた大型メーターパネルにより、視認性が大幅に向上。
- 足元にやさしいソフトフロアマットを装備。従来よりも振動値が20%低減されオペレータの負担を軽減。
- 295mmの低フロア高さを実現。頻繁な乗り降りもより快適に。

310mm (従来車) → 295mm (FRB-VIII 4ウェイリーチ)
※1.5t車の場合

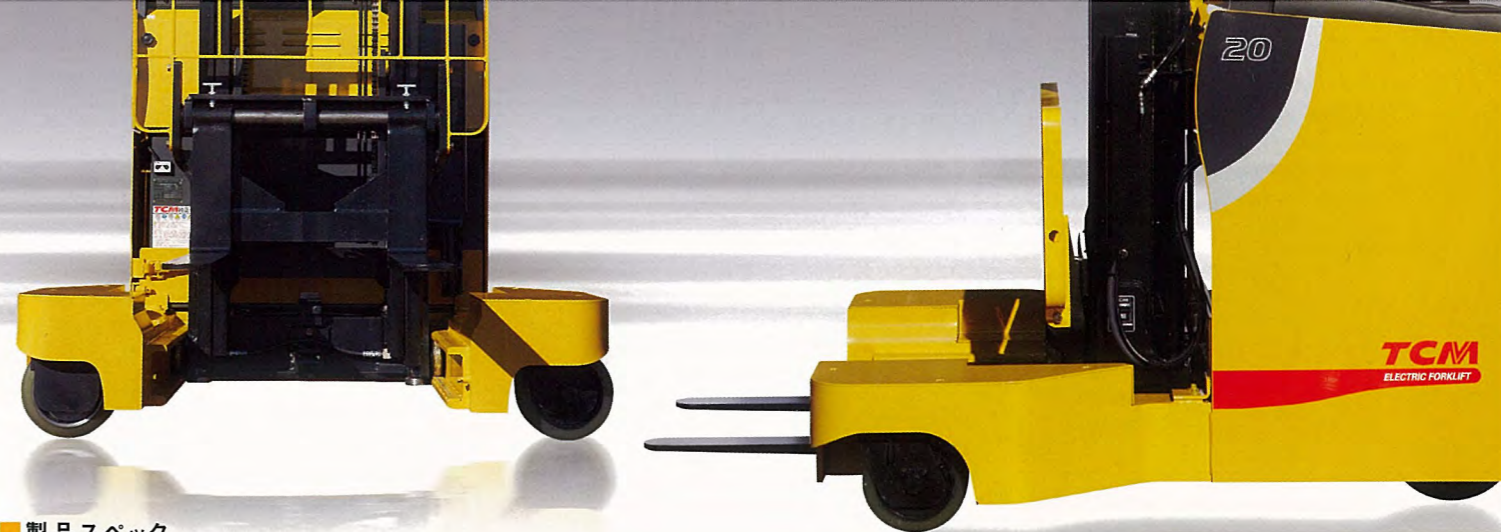

製品スペック

		標準仕様		
		FRB15-8M	FRB20-8M	FRB25-8M
最大荷重	kg	1500	2000	2500
荷重中心	mm	500		
最大揚高	mm A	3000		
フリーリフト	mm B	105	410	
上昇速度: 無負荷/負荷	mm/s	540/310	480/270	480/250
走行速度: 無負荷/負荷	km/h	10.5/9.5	11.5/9.5	
最大登坂能力: 無負荷/負荷	%	14.3/10		
最小旋回半径(車体最外部)	mm C	1560	1790	1955
最小直角通路幅(ハレットサイズ1100mm×1100mm)	mm D	1870	2075	2160
リーチストローク	mm E	580	650	795
全長	mm F	2000	2200	2225
全幅	mm G	1510	1655	
全高(ヘッドガード)	mm H	2245	2300	
全高(マスト)	mm I	1995	2035	
作業時最大高さ	mm J	3845	3930	
アウトリガ内寸法	mm	650	750	
アウトリガ高さ	mm K	365	390	
ホイールベース	mm L	1345	1520	1690
トレッド: 前輪/後輪	mm M/N	1230/680	1340/725	
フォークオーバーハング	mm O	165	175	
フォーク: 長さ/幅/厚さ	mm P	850/100/35	920/122/40	
フォーク調整間隔	mm Q	250-710	290-735	
自重	kg	2290	2970	3005
走行装置			FETインバータ FETチョップパ	
モーター				
走行用	kW	4.3	6.1	
荷役用	kW	8.0	11.0	
パワーステアリング用	kW		0.3	
テバリック				
電圧	V		48	
標準容量	AH5H	280	320	
充電器				
形式			搭載型	
充電方式			準低電圧自動充電器	
入力: 相数/電圧	/V		3/200	
トランス容量	kAV	4.3	4.5	

外形寸法図

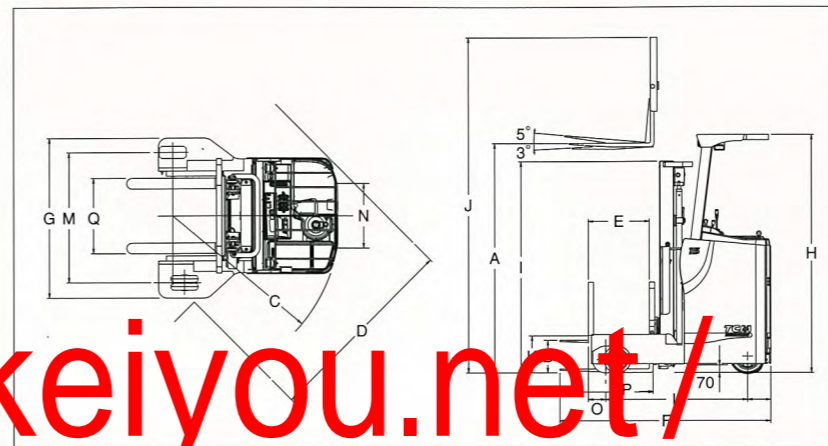

荷重表

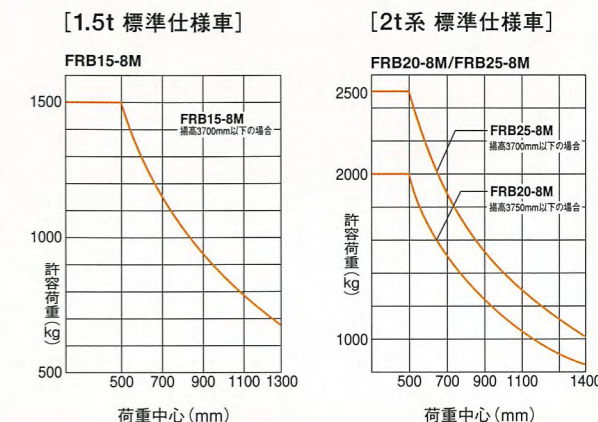

<http://www.keiyou.net/>

■主要標準装備品

	標準仕様		
	FRB15-8M	FRB20-8M	FRB25-8M
オートロックサスペンション	○	○	○
ドライブタイヤスリップ防止	○	○	○
走行・荷役インターロック	○	○	○
ニュートラルセーフティ	○	○	○
ブレーキ	アクセルオフ	○	○
	スイッチバック	○	○
	ブレーキ	○	○
	降坂時	○	○
ディスプレイ	バッテリー残容量	○	○
	スピードメーター	○	○
	アワーメーター	○	○
	カレンダー付き時計	○	○
	燃費計	○	○
パスワードエントリー※1	○	○	
搭載式充電器	○	○	○
定置式充電器	△	△	△
定置式急速充電器	△	△	△
電気式パワーステアリング(車速感応付き)	○	○	○
オートトルクアップ	○	○	○
オートパワーオフ	○	○	○
ショックレスシリンダー	○	○	○
小径ステアリングホイール	○	○	○
バッテリー前方引き出し	○	○	○
アシストグリップ付きアームレスト	○	○	○
ウエストサポート	○	○	○
伝票クリップ	○	○	○
位置決めレーザ	△	△	△
前進チャイム	△	△	△
後部作業灯	△	△	△
ストップ&バックアップランプ	△	△	△
バッテリー	201Ah/5HR		
	220Ah/5HR		
	225Ah/5HR		
	280Ah/5HR	○	
	312Ah/5HR	△	
	320Ah/5HR		○
	370Ah/5HR	△	
	390Ah/5HR		△
440Ah/5HR		△	

○:標準 △:オプション

■その他 車体オプション/荷役アタッチメント

ウレタンタイヤ/金網入りウレタンタイヤ/
 カラータイヤ/Cラグドライブタイヤ/
 ランプガード/ヘッドガードキャンバス/
 バッテリー一括補水装置/消火器/
 赤色回転灯/黄色回転灯/バックミラー/
 スポットライト/荷重計/最高速度制御/
 工具/ブラシ摩耗警告灯/
 フリーリフト付マスト※2/長フォーク/
 さやフォーク

※1 パスワードエントリー機能は工場出荷時にはオフ
 ※2 1.5t車のみ(2t系は標準仕様)設定

カタログ請求、ご試乗、各種お問い合わせは
 下記の販売店までお気軽にご請求ください。

- 最大荷重1トン以上のフォークリフトの運転操作は「フォークリフト運転技能講習」を受講し終了した人に限られます。
- フォークリフトの運転操作および点検整備は、取扱説明書の記載に従い安全に正しく行ってください。
- 「フォークリフト運転技能講習」および「定期点検整備」は最寄りのTCM販売店へお申し付けください。
- 本仕様および装備は改良のため予告なく変更することがあります。
- このカタログに印刷された車両の色調は、印刷の都合により実際の車両と多少異なって見えることがあります。
- このカタログで使用している写真は説明のために一部カットしている場合があります、実車とは異なります。



ISO 9001 認証取得
 (滋賀工場)



ISO 14001 認証取得
 (滋賀工場)

TCM TCM株式会社

営業統括本部:〒550-0003 大阪市西区京町堀1-15-10 TEL.06-7669-8706
<http://www.tcm.co.jp>

販売店

<http://www.keiyou.net/>