

TCM・CLARK **50B**

トラクタ ショベル

最大荷重3970kg・バケット容量1.5 m³



<http://www.keiyou.net/>

省力化のシンボル
TCM
東洋運搬機

TCM CLARK

トラクタショベル

50B



TCMトラクタショベル50Bは、最新の技術で生れ形ショベルの決定版。生コン・砂利・木材などの現積込み運搬に抜群の作業性を発揮します。クラス随エンジン馬力と常用荷重、素早い出足と加速性を合せてビッグな作業量を実現。また環境保全のために騒低く押えた信頼性の高い高能率トラクタショベルで

50B ATTACHMENT

用途を広げる豊富なアタッチメント

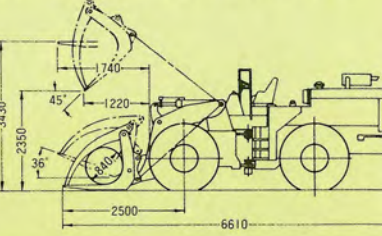

強力なパワーとビッグな常用荷重。
安定したバランス設計で抜群の作業量を実現

<p>Ⅲ形バケット(爪付)</p> <p>標準バケット1形に爪をつけたもので、標準バケットで困難な作業、扱ひ物が直径1cm以上の塊状物のすくい込み、かき上げ作業に適します。</p> 	<p>マルチバースバケット</p> <p>掘削、運搬などの一般作業のほかに、排土、スクレープ(かき集め)岩塊や樹根のくわえ込み、引き抜きなどの作業ができる多目的バケットです。</p> <p>排土作業 スクレープ作業 くわえこみ作業</p> 	<p>ロガー</p> <p>巨大な外材もしっかりクランプして運搬できる、安全性の高いアタッチメントです。</p>  <table border="1"> <tr><td>最大荷重</td><td>3500kg</td></tr> <tr><td>荷重中心(フォーク前面から)</td><td>420mm</td></tr> <tr><td>アタッチメント全幅</td><td>1925mm</td></tr> <tr><td>フォーク間隔(フォーク外側)</td><td>1800mm</td></tr> <tr><td>最小旋回半径(運搬姿勢フォーク外側)</td><td>5850mm</td></tr> <tr><td>自重</td><td>8680kg</td></tr> </table>	最大荷重	3500kg	荷重中心(フォーク前面から)	420mm	アタッチメント全幅	1925mm	フォーク間隔(フォーク外側)	1800mm	最小旋回半径(運搬姿勢フォーク外側)	5850mm	自重	8680kg
最大荷重	3500kg													
荷重中心(フォーク前面から)	420mm													
アタッチメント全幅	1925mm													
フォーク間隔(フォーク外側)	1800mm													
最小旋回半径(運搬姿勢フォーク外側)	5850mm													
自重	8680kg													
<p>さやフォーク</p> <p>さやフォーク寸法</p> <table border="1"> <tr><td>A</td><td>1560mm</td></tr> <tr><td>B</td><td>1800mm</td></tr> <tr><td>C</td><td>1900mm</td></tr> <tr><td>D</td><td>2230mm</td></tr> <tr><td>E</td><td>3380mm</td></tr> </table> 	A	1560mm	B	1800mm	C	1900mm	D	2230mm	E	3380mm	<p>雨おおい</p> <p>ガラス繊維強化プラスチック製ですから、振動による騒音が小さい。軽量である。取付けが簡単。耐久性が向上。など多くの特性を持っています。</p> 	<p>その他のアタッチメント</p> <ul style="list-style-type: none"> ●ハイリフトアーム ●ヘッドガード ●ワンタッチカブラ装置 ●ヒータ ●低騒音仕様車 ●3連バルブキット 		
A	1560mm													
B	1800mm													
C	1900mm													
D	2230mm													
E	3380mm													

フォーク付



1人乗りキャブ



原木、挽材(半製品、板、角材)などの荷役運搬に適したアタッチメントです。フォークの根元は直角ですからパレット作業も行なえます。

最大荷重	3200kg
荷重中心(フォーク前面から)	610mm
アタッチメント全幅	1750mm
フォーク寸法(幅×厚さ×長さ)	150mm×70mm×1220mm
フォーク間隔(フォーク外側)	560mm/1700mm
旋回半径(運搬姿勢)	900mm
自重	50kg

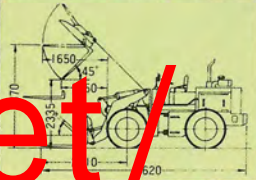

比類ない作業量を実現!

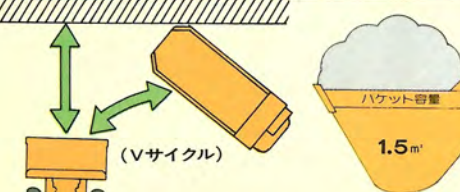

作業量は596t/h(砂質ローム)と抜群。1.5m³と大きなバケット容量、素早い荷役速度、大きなけん引力、強力なバケット起し力、容易な操作性が相まって比類ない作業量を実現します。

出足素早く加速性抜群!

エンジン馬力当たり重量は、同クラス一の78.8kg/PSと小さく、出足は素早く、加速性も抜群です。

自重 8270kg

78.8 kg/PS



強力な突込力!

最大けん引力はこのクラス最大の9100kg。バケットカッティングエッジ単位幅当りのけん引力は37tと大きく、対象物への突込力は強力です。製品開発、土木現場での作業を楽にこなします。

最大けん引力 9100kg



<http://www.keiyou.net/>

TCM CLARK トラックショベル

50B

《標準仕様》

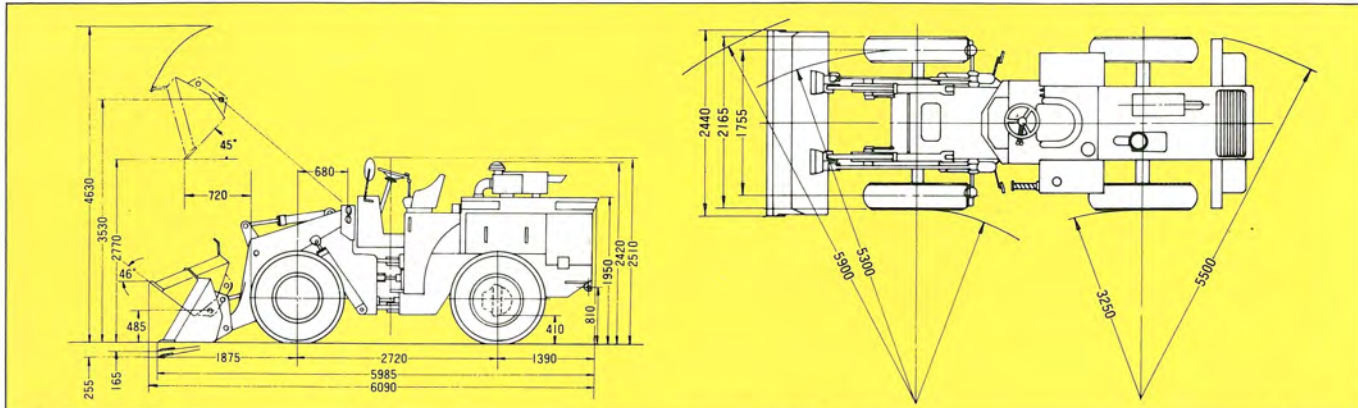

●性能		バケット前傾角	(最大)47°
バケット容量	1.5m ³	バケット後傾角(運搬姿勢)	46°
最大荷重(ストレート時/フルターン時)	3970kg/3420kg	掘削深さ(10°前傾/16°前傾)	165mm/255mm
常用荷重(ストレート時/フルターン時)	3100kg/2700kg	最低地上高(リアアックス下端)	410mm
上昇時間/下降時間	6.4s/3.5s	自重	8270kg
最大走行速度(前後進とも)	33km/h	●エンジン	
最大けん引力	9100kg	名称	いすゞ 6BD1 ² ディーゼル機関
最小旋回半径(バケット最外部、運搬姿勢)	5900mm	形式	4サイクル水冷直列6気筒直接噴射式
(最外輪中心)	5300mm	総排気量	5.785ℓ
●寸法および重量		定格出力	105PS/2350rpm
全長(バケット地上/運搬姿勢)	5985mm/6090mm	最大トルク	36kg・m/1600rpm
全幅(バケット/車体)	2440mm/2165mm	●その他	
全高(バケット地上/バケット最高)	2510mm/4630mm	変速機形式	フルパワーシフト式(モジュレートバルブ付)
軸距	2720mm	常用ブレーキ	前後輪別制動、ディスク油圧式、フルパワーブレーキ2系統
輪距	1755mm	タイヤ(前後輪とも)	14.00-24-8PR
ダンピングクリアランス(45°前傾)	2770mm	注.①この仕様は性能向上のため予告なく変更することがあります。	
ダンピングリーチ(45°前傾)	720mm	②この機種はクラーク・イクイップメント社との技術提携による製品です。	

●III型バケット、キャabinはオプションです。

TCMのサービスネットワークは完ペキです



TCMの信頼できるメカニズムを、よりよい状態でお使いいただくために………
TCMは全国に400カ所のサービスセンターと指定整備工場を網ら。迅速なサービスと高品質な純正部品を提供しています。



TCM 東洋運搬機

本社 大阪市西区京町堀1-15-10
 販売事業本部 〒550 ☎06(441)9151 代表
 関東販売本部 東京都港区西新橋1-15-5
 〒105 ☎03(591)8171 代表
 販売拠点 札幌 ☎011(261)1571 大阪 ☎06(441)5921
 仙台 ☎0222(95)5517 岡山 ☎0862(64)6050
 富山 ☎0764(41)1851 高松 ☎0878(82)6151
 名古屋 ☎0568(23)0010 福岡 ☎092(411)5311

販売店

