

# TCM 小形物流機器

バッテリー式



## バッテリー式

●パレットトラック 1.8~2.7t積

●ローリフト フラット  
フォームトラック 0.45~4.5t積

●タガ 90kg

●小形バッテリーフォーク 0.7t積

<http://www.keiyou.net/>

省力化のシンボル——  
**TCM**<sup>®</sup>  
東洋運搬機



# TCM バッテリー式

狭い場所でも容易に横持運搬するパレット形のパレットトラックやスキッド形のローリフトプラットフォームトラックは、ウォーキートラックと呼ばれて女性にも運転できる容易な操作性で親しまれています。またコンパクトなボディでトレーラをひっぱるけん引形のタガーなど、いずれもスーパーマーケットやデパートのデポ、一般の商店や工場で大活躍すること受けあいです。バッテリー式ですから排気ガス・振動・騒音がなく、食品、製薬、精密機械などを扱う現場の衛生・品質管理が図れます。TCM小形物流機器は手近な所から大きな合理化・省力化を発見できる時代の担い手です。

# 手軽な操作で合理化・省力化を実現！ 現場の衛生・品質管理が図れます。

タガー  
**2T-12**  
けん引力 90kg



パレットトラック  
**40P 1.8t積**  
**60P 2.7t積**



ローリフトプラットフォームトラック  
**10LP.20LP**  
450kg積 900kg積



ローリフトプラットフォームトラック  
**100LP**  
4.5t積



ローリフトプラットフォームトラック  
**40LP.60LP**  
1.8t積 2.7t積



## タガー

## パレットトラック

## ローリフトプラットフォームトラック

2T-12

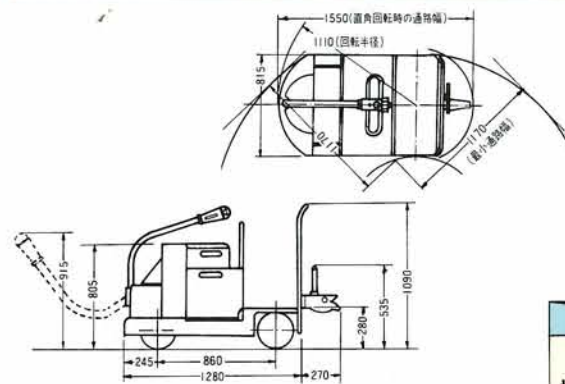

40P 60P

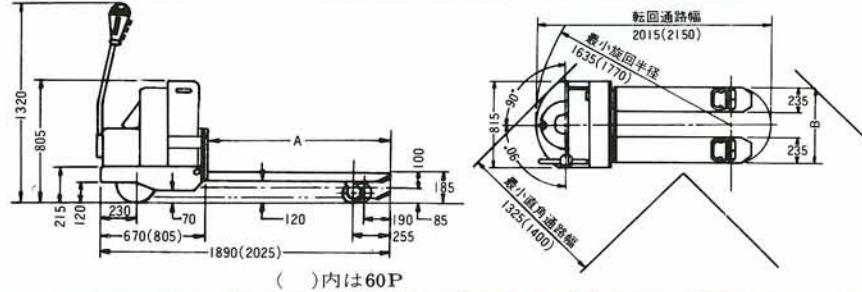

10LP 20LP

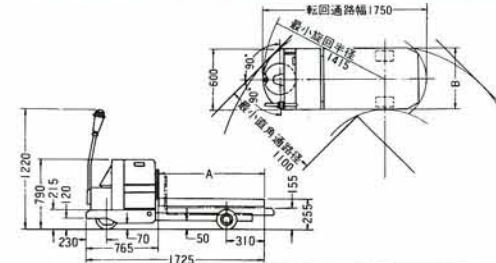

40LP 60LP

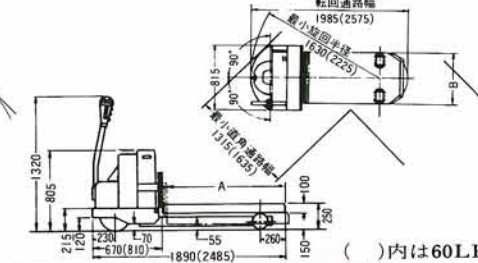

100LP

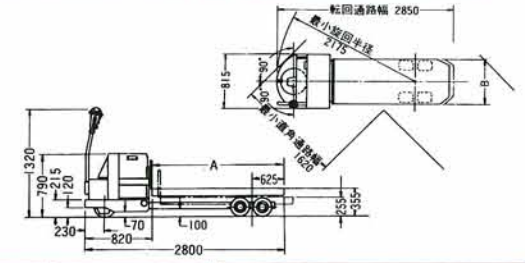

項目	機種	2T-12	
性能	けん引力標準kg	90	
	最大kg	320	
寸法	走行速度(負荷-無負荷) km/h	3.0-5.0	
	最小旋回半径 mm	1110	
	最小直角通路幅 mm	1170	
	自重(バッテリー付) kg	1100	
寸法	全長 mm	1550	
	全幅 mm	815	
	全高 mm	1090	
	電圧 V	12	
蓄電池その他	容量 Ah/H	737/5	
	走行用電動機 kw	0.9	
速度制御方式	電磁接触器式		
	駆動輪	クッションソリッドタイヤ10 $\frac{1}{2}$ -6-5	
車輪	ロードホイール	ソリッドタイヤ10-4-6 $\frac{1}{2}$ -2コ	

項目	機種	40P	60P
性能	最大荷重 kg	1800	2700
	フォーク揚程 mm	100	100
	上昇速度(負荷-無負荷) mm/s	25-35	25-35
	走行速度(負荷-無負荷) km/h	3.0-5.0	3.0-5.0
	最小旋回半径(荷台上昇時) mm	1635	1770
	最小直角通路幅 mm	1325	1400
寸法	全長 mm	1890	2025
	全幅 mm	815	815
	全高 mm	1320	1320
	荷台寸法 mm	長さ(A)×全幅(B)	1220×685
寸法	最低地上高(フレーム下) mm	70	70
	最大揚高 mm	185	185
	荷台最低高 mm	85	85
	自重(バッテリー付) kg	780	950
蓄電池その他	電圧 V	12	12
	容量 Ah/H	402/5	737/5
速度制御方式	電磁接触器式		
	駆動輪	クッションソリッドタイヤ10 $\frac{1}{2}$ -6-5-1コ	
車輪	ロードホイール	ソリッドタイヤ10-4-6 $\frac{1}{2}$ -2コ	

《オプション》標準荷台	
●40P・60P用	
フォーク単体幅 180mm	
長さ(A)mm	全幅(B)mm
760	510, 535, 560
915	
1065	
1370	
1525	
●フォーク単体幅 235mm	
長さ(A)mm	全幅(B)mm
760	685
915	
1065	
1370	
1525	

項目	機種	10LP	20LP	40LP	60LP	100LP	
性能	最大荷重 kg	450	900	1800	2700	4500	
	プラットフォーム揚程 mm	100	100	100	100	100	
	上昇速度(負荷-無負荷) mm/s	40-50	40-50	30-45	30-45	15-20	
	走行速度(負荷-無負荷) km/h	3.0-5.0	3.0-5.0	3.0-5.0	3.0-5.0	3.0-5.0	
	最小旋回半径(荷台上昇時) mm	1415	1415	1630	2225	2175	
	最小直角通路幅 mm	1100	1100	1315	1635	1620	
寸法	全長 mm	1725	1725	1890	2485	2800	
	全幅 mm	600	600	815	815	815	
	全高 mm	1220	1220	1320	1320	1320	
	荷台寸法 mm	長さ(A) 幅(B)	960 500	960 500	1220 660	1675 660	1980 660
寸法	最低地上高(フレーム下) mm	50	50	55	55	70	
	最大揚高 mm	255	255	250	250	355	
	荷台最低高 mm	155	155	150	150	255	
	自重(バッテリー付) kg	550	580	730	930	1070	
蓄電池その他	電圧 V	12	12	12	12	12	
	容量 Ah/H	215/5	258/5	402/5	737/5	737/5	
速度制御方式	電磁接触器式						
	駆動輪	クッションソリッドタイヤ10 $\frac{1}{2}$ -6-5-1コ					
車輪	ロードホイール	ウレタンタイヤ-2				ソリッドタイヤ10-6-4コ	

《オプション》標準荷台	
●40LP・60LP用	
長さ(A)mm	プラットフォーム幅(B)mm
915	455, 510, 560
1065	
1220	
1370	
1525	
1675	
1830	610, 660

●プラットフォーム幅455mmの場合、ロードホイールのタイヤ寸法は6-5となります。  
●長さ1830mmは、プラットフォーム幅660mmの場合のみです。  
●100LPの荷台高さは左記以外に180、230、280が可能です。  
注: 10LP・20LP・100LPの標準荷台については、各販売店へお問い合わせください。



**点検は容易**

油圧モータ、ポンプ、安全弁、オイルタンク、油圧シリンダなどの点検はいたって簡単です。

**ハンドルバー**

ハンドルを離すとスプリングによって自動的に垂直状態にもどり、動力回路がしゃ断し、ブレーキがかかります。

**操向が容易(左右90°回転)**

駆動装置は密封されたローラベアリングで自動的に調心するよう支持されています。

**強力なクッションタイヤ**

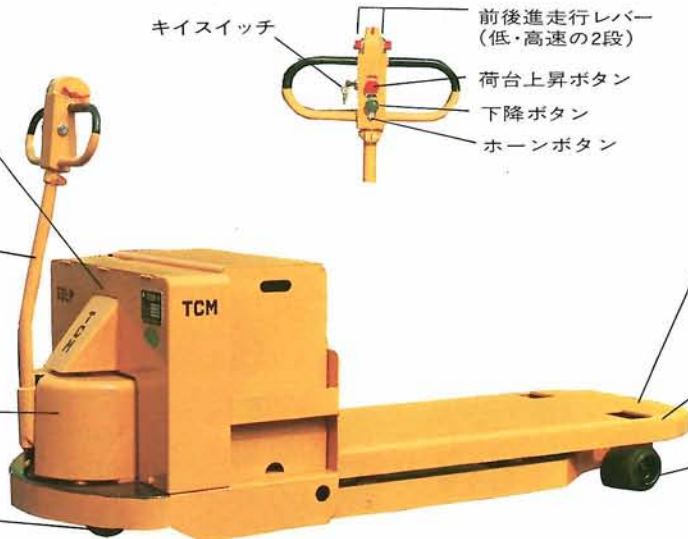

**差し込み容易なフォーク先端**  
2本のフォークはパレットに差し込みやすい設計で傷をつけません。(LPのプラットフォーム先端は角を落し、スキッドへの差し込みは容易です。)

**荷台は堅ろうそのもの**  
鋼板と平鋼を組合せた堅ろうな構造。荷台は100mm上昇します。

**負荷容量の大きい車輪を装備**  
P用……テーパローラベアリング入りの幅広車輪。  
LP用……ソリッドタイヤ



**タガ- (2T-12)**

全長1550mm、全幅815mm、全高1090mmとコンパクトなバッテリー式けん引車、タガ-は数台のトレーラもタフな駆動装置で強力にひっぱりまわす。バッテリー式ですから騒音、振動、排気ガスがなく、しかも電力費もわずかで済みます。

トレーラとの切離しも連結器を足で押えるだけで簡単にはずれます。このユニバーサル形連結器のカブラ中心高さは、5段階に調整でき、トレーラの連結器高さに適応できます。

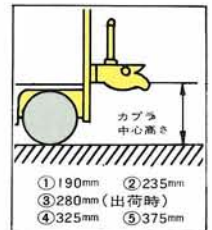

小形物流周辺機器

手ごろなユニット700kg積。小回りの効く三輪タイプで狭い場所でもフルに機動性を発揮。

**TCM小形 バッテリー フォーク FB7**

最大荷重	700kg
最大揚高	3000mm
フリーリフト	440mm
上昇速度(全負荷)	190mm/s
最大走行速度(無負荷)	7km/h
登坂能力(全負荷)	1/10
最小旋回半径	1170mm
蓄電池形式	クラッド式鉛蓄電池
容量	160Ah/5H
電圧	24V
電動機(走行用)	0.7kw(1時間)
(油圧用)	2.4kw(10分間)
自重	バッテリー付1400kg

- 屋内作業に最適なバッテリー式。
- 屋内作業に手ごろなユニットの700kg積。
- 小回りの効く三輪タイプで最小旋回半径はわずか1170mm。



軽度な作業や、狭い所での横持運搬・補助作業に手軽に扱えて経済的。

**TCMハンドパレットトラック HPT15 HPT25**

形式	項目	最大荷重 kg	フォーク揚程 mm	フォーク長さ mm	自重 kg
HPT15	SS	1500	120	810	70
	S			980	74
	M			1070	77
	LL			1220	86
HPT25	M	2500	1220	1070	99
	LL			1220	108

- 工場の織ぎ運搬に。
- 狭い現場での横持運搬に。
- 自動化設備の補助作業に。
- 場内の整理整頓作業に。
- 商品の仕分け作業などに最適です。

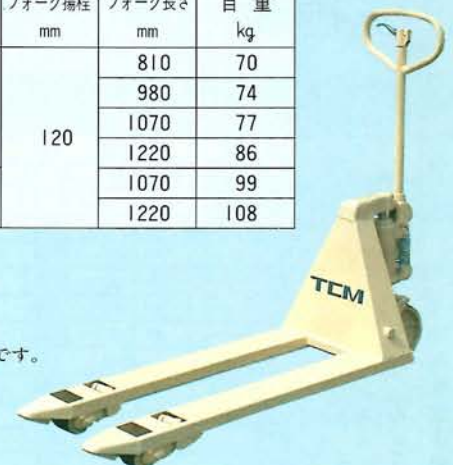

**TCM 東洋運搬機株式会社**

- 本社  
大阪市西区京町堀1-15-10 ☎550 ☎06(441)9151代表
  - 東京支社  
東京都港区西新橋1-15-5 ☎105 ☎03(59)8111代表
- カタログNO. CF-(小形物流機器総合)

販売店

<http://www.keiyou.net/>