

ニチユ バッテリーフォークリフト

三菱 フォークリフト



フロアメンテナンス機器 総合カタログ

産業用清掃機

スナーパー

&

自動床洗浄機

スクラバー

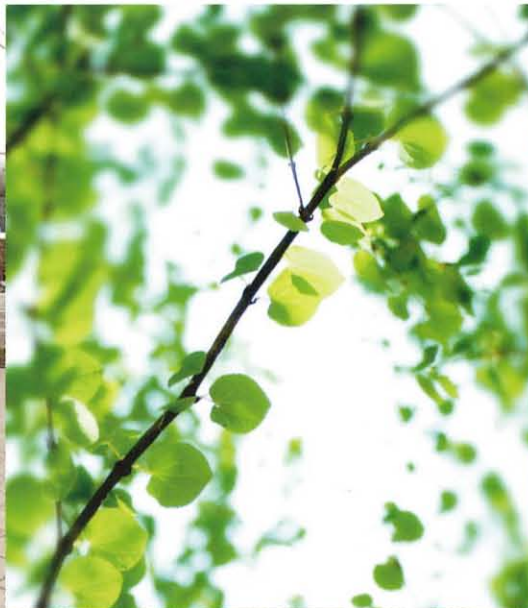

<http://www.keiyou.net/>

清掃なら



スーパー

産業用清掃機 [ブラシ式乾式(ドライ)清掃]

ミクロの塵から大きなゴミまで
強力に掃き込んだ上、ホコリをたてず、
効率的に清掃します。

スクラバー

自動床洗浄機 [湿式(ウェット)清掃]

洗浄液とブラシで磨き、
汚水はバキュームで回収。
油や汚れた床も清潔に洗います。



床
洗
浄
に
は

食品
業界



衛生管理が必要な食品工場にはスクラバーは不可欠です。



汚れがちな荷捌き場もスクラバーで美観を維持出来ます。



強力なバキューム力で水気を完全に除去。菌の繁殖を防止します。

環境保全・衛生管理に最適な産業用清掃機スーパー、自動床洗浄機スクラバーを

通じ、お客様のクリーンな環境作りをサポート致します。

運輸
倉庫



定期的に清掃された倉庫は保管商品の管理が簡単になります。



広い倉庫も乗車型なら短時間で効率良く清掃することが出来ます。



常に清潔を保つ為に食品の保管倉庫には清掃機が不可欠です。

工場



きれいな工場なら作業者に健康的で仕事はかたります。



ハードな現場でもホコリを舞い上げることなくきれいに掃き取ります。



油污れをきれいするだけでなく、スリップ・転倒防止にも寄与します。

<http://www.keiyou.net/>

産業用清掃機 スーパー

短時間で効率良く、清掃作業の省力化に貢献。

SWEEP 掃く



ホコリっぽい
現場にこの1台!
あなたの職場が劇的
に生まれ変わります。

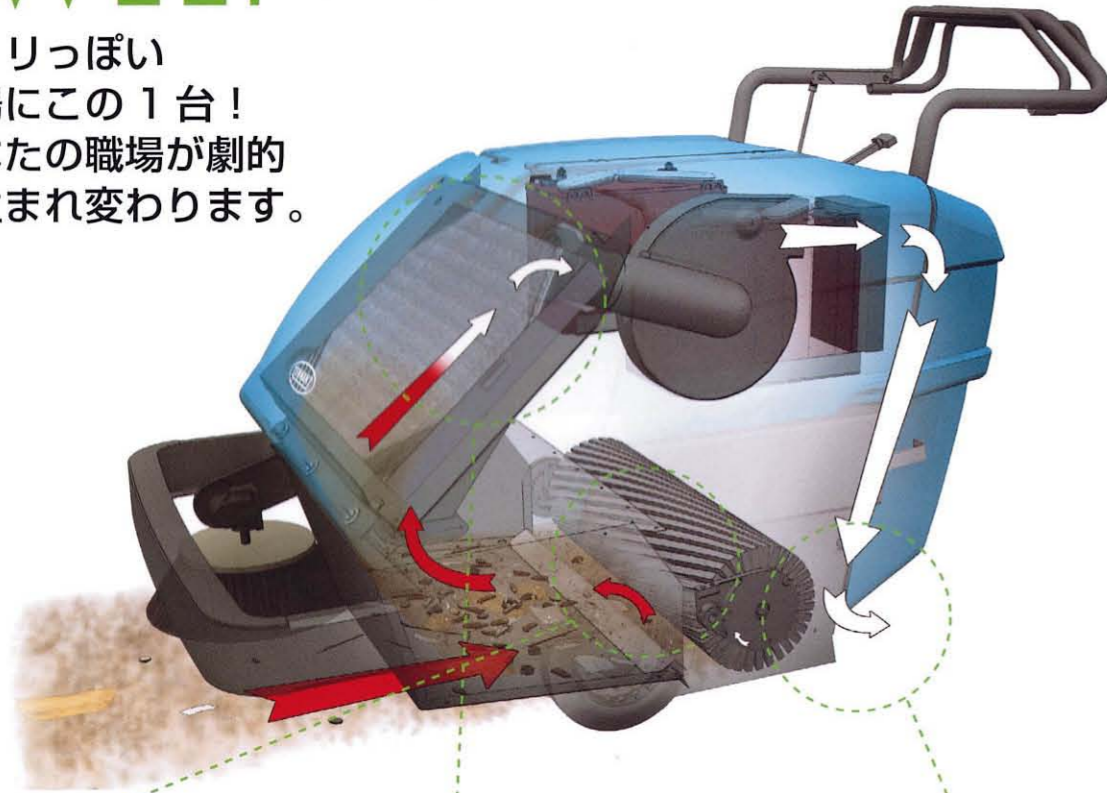

- ① **ミクロの塵から小石まで回収するメインブラシ**
メインブラシがダストをホッパーに投入。
- ② **細かい粉塵を捕集する高性能フィルター**
ブラシルームで発生したダストはパキュム装置とフィルターにより完全除去。
- ③ **作業者にやさしいキレイな排気**
クリーンなエアに変えてマシンから放出。

床を清掃するだけではない、環境保全にも優れたスーパー

- ☐ **いつも健やかな職場に**
排気がクリーンだから、従業員の身体に悪影響を与えません。だからいつも健やかな職場で働くことができます。
- ☐ **快適環境で生産性も向上**
屋内・屋外を問わず、手作業に比べ、広範囲を効率よく清掃することが可能です。パワーステアリングの採用(兼用タイプ)により、操作性も抜群です。
- ☐ **フロア管理による確かな安全性**
路面上の砂や小石等のゴミを完全除去するので運搬車両のスリップやパンク等の事故防止に貢献します。
- ☐ **企業イメージもアップ**
地球環境にも考慮し、作業が効率的で、なおかつ安全・安心な操作性により、どんな所でも使用でき、信頼性もアップします。

☐ **現場に応じた豊富なラインナップ**
お客様の現場にふさわしい機種をご提案させていただきます。



カンタン操作で、安全かつ効率的に作業が出来る

1 優れた清掃能力

細かい埃、砂、ガラス片、小石、落ち葉、金属片まで確実に掃き込みます。



2 抜群のダストコントロール

高性能キャニスターフィルター採用により 0.5 ミクロンの微粉塵を 99.9% 捕集します。



3 カンタン交換！工具不要のメンテナンス

高性能を維持するためには、フィルターの日常点検が欠かせません。交換時も工具なしで脱着できます。またブラシ寿命を延ばすためには、ブラシの適度な方向転換が必要です。もちろん、ブラシ交換も取付け・取り外しが工具なしで脱着できます。



4 サイクロンフィルター

業界初!!

スーパーS20、S30に搭載!!

業界初の技術、『サイクロンフィルター』で微粉塵と重いゴミの分離を実現！そしてフィルターも長寿命です！

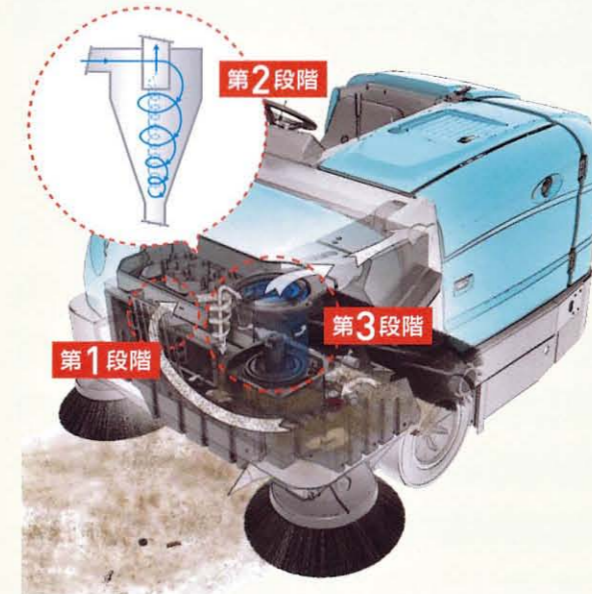

3段階のフィルタリングシステム

- 第1段階 **パーマフィルター**
大きなゴミや土をホッパー内に留めます。
 - 第2段階 **サイクロンフィルター**
メカニズムは竜巻と同じ。軽い塵は上昇気流に乗って次のフィルターへ。重いゴミはホッパー内へ。
 - 第3段階 **キャニスターフィルター**
0.5ミクロンまでの微粒子を99.9%除去します。フィルター寿命が長いので、従来に比べコストを低減します。
- ◎ **3段階フィルタリングシステムのメリット**
- **クリーンな排気** 3段階のフィルターがクリーンな空気に変えてくれます。
 - **パワフルな吸引力の維持** フィルターに汚れが目詰まりすることがないから、吸引力が落ちません。
 - **低コストを実現** ゴミの分別にての長寿命化を実現します。

クラス最高水準の濾過性能によって、
粉塵をシャットアウトします。

<http://www.keiyou.net/>

スイーパー SWEEPER

産業用清掃機ラインナップ

様々な現場に合わせて、多彩なサイズと機能が充実。

W 歩行タイプ



S3
両サイドブラシと2本のメインブラシで効率良くゴミを掃き取ります。



S5 E
軽くて操作も簡単。どなたでも手軽に使用することが出来ます。



S9 E
両サイドブラシ標準装備。清掃幅は900mmと広く、ホッパーは60Lと大容量。



3640E E
パネルフィルターとバッグフィルタータイプがあります。

W 歩行タイプ



S10 E
ダイレクトなダストコントロールシステムにより粉塵の多い現場でも効果を発揮します。

R^S 乗用タイプ(小型)



S12 E
コンパクトサイズに設計された乗用型の最小機種。平らな床面で効果を発揮します。



6100E E
狭くて込みあった場所でも強力で清掃できるバッテリー式小型乗用タイプです。

区分	単位	W 歩行タイプ					R ^S 乗用タイプ(小型)		
		S3	S5	S9	3640E	S10	S12	6100E	
型式		S3	S5	S9	3640E	S10	S12	6100E	
駆動方式		—	バッテリー	バッテリー	バッテリー	バッテリー	バッテリー	バッテリー	
性能	清掃幅	mm	870	620	900	810	860	900	760
	清掃標準	m ² /h	870	1,030	2,200	2,570	2,600	4,860	3,310
	能力最大	m ² /h	1,740	1,290	3,150	3,640	4,000	5,580	6,080
	走行速度	km/h	—	—	0~3.0	0~4.5	0~4.7	0~6.2	0~8.0
	ホッパー容量	ℓ	50	37	60	85	79	85	85
能	フィルター面積	m ²	—	1.2	3.0	3.6(Eco:17ℓ)	4.6	4.5	3.1
	ブラシ								
寸法	全長	mm	1,092	923	1,085	1,425~1,475	1,600	1,435	1,520
	全幅	mm	760	650	799	820	910	900	815
	全高	mm	416	557	658	880~960	1,070	1,145	1,180
	重量	kg	30	55	137	175	272	332	460
原動機	排気量	cc	—	—	—	—	—	—	—
	最大出力	ps	—	—	—	—	—	—	—
	名称		—	—	—	—	—	—	—
	バッテリー容量		—	12V 42Ah/5HR	12V 105Ah/5HR	24V-105Ah/5HR	24V120Ah/5HR	24V160Ah/5HR	36V-180Ah/5HR
	総合モーター出力	W	—	230	590	750	1,500	1,190	1,645
充電器		—	単相100V搭載型	単相100V搭載型	単相100V定置式	単相100V搭載型	単相100V定置式	単相100V定置式	
タイヤ	前輪	mm	キャスト φ70×25	キャスト φ100×33	キャスト φ130×35	キャスト φ127×30×1	ソリッド φ250×11×2	φ248×80×1	ソリッド φ250×87.5×1
	後輪	mm	ソリッド φ350×50	ソリッド φ225×40	ソリッド φ280×45	ソリッドタイヤ φ305×45×2	キャスト φ130×88	φ245×88×2	ソリッド φ307×77×2

環境保全

「スイーパー」は、バッテリー式、ディーゼルエンジン式、歩行タイプや乗用タイプが選べます。これらの駆動タイプの選択により、「地球環境保全」に貢献しています。

[型式表示]

- E バッテリー式
- D ディーゼルエンジン式
- MLD マルチレベルダンプ方式

R^S 乗用タイプ(小型)



6200E-MLD E MLD
狭い通路もすばやく清掃する小型乗用タイプ。マルチレベルダンプ方式採用で、ゴミ捨ても簡単です。

R^M 乗用タイプ(中型)



S20 E D MLD
粉塵を完全に抑えるサイクロンフィルターを中型乗用タイプに初めて搭載しました。



S30-S30XP D MLD
業界初のサイクロンフィルターを採用。粉塵の多いハードな現場にも対応します。

R^L 乗用タイプ(大型)



800D D MLD
倉庫、工場等、過酷な使用環境に耐える2段切替え清掃スピード採用の大型機です。

センチネル D MLD
散水なしでも埃を立てず、ブラシとコンベヤの組合せで効率よく回収します。ワンボタン操作や4WS機構により旋回性能に優れた操作性を極めた超大型スイーパーです。



区分	単位	R ^S 乗用タイプ(小型)		R ^M 乗用タイプ(中型)			R ^L 乗用タイプ(大型)	
		6200E	S20D	S20E	S30	800D	センチネル	
型式		6200E	S20D	S20E	S30	800D	センチネル	
駆動方式		バッテリー	ディーゼルエンジン	バッテリー	ディーゼルエンジン	ディーゼルエンジン	ディーゼルエンジン	
性能	清掃幅	mm	1,070	1,270	1,590	1,675	1,750	
	清掃標準	m ² /h	6,800	7,200	11,450	18,300	24,000	
	能力最大	m ² /h	10,400	12,700	10,160	23,850	27,000	64,000
	走行速度	km/h	0~9.7	0~10.0	0~8.0	0~15.0	0~15.9	0~40
	ホッパー容量	ℓ	125	310	395	850	2,600	
能	フィルター面積	m ²	4.6	7.4	7.5	17.7	20	
	ブラシ							
寸法	全長	mm	1,955	2,090	2,360	3,050	4,450	
	全幅	mm	1,120	1,230	1,590	1,780	1,780	
	全高	mm	1,440	1,260	1,475	1,335	2,540	
	重量	kg	894	1,110	1,350	1,595	2,950	5,670
原動機	排気量	cc	—	1,001	—	1,500	3,330	4,440
	最大出力	ps	—	26	—	26	66	100
	名称		—	クボタ D1005	—	クボタ V1505-E4	クボタ 4F V2403	CAT C4.4
	バッテリー容量		36V-280Ah/5HR	—	36V-315Ah/5HR	—	—	—
	総合モーター出力	W	2,475	—	5,320	—	—	—
充電器		単相100V定置式	—	単相200V定置式	—	—	—	
タイヤ	前輪	mm	ソリッド φ205×102×1	ソリッド φ410×89×2	ソリッド φ410×89×2	ソリッド φ535×127	空気タイヤ φ596×2	空気タイヤ φ535×127
	後輪	mm	ソリッド φ305×76×2	ソリッド φ410×150×1	ノンマークソリッド φ410×150×1	ソリッド φ470×115	空気タイヤ φ596×1	空気タイヤ φ470×115

<http://www.keiyou.net/>

自動床洗浄機 スクラバー

床面をキレイに磨き上げ、
クリーンで衛生的な環境作りに貢献。



SCRUB 磨く

汚れた現場にこの1台！
あなたの職場が劇的に
生まれ変わります。



- 1 自動制御だから、カンタン！**
タンクの洗浄液を床に注水。
- 2 ブラシ/パッドが高速回転し床面を洗浄！**
ディスクとシリンダーの2タイプから選択可能。
- 3 スクイジーで汚水を汚水タンクに完全回収！**
パラボラ型スクイジーと強力なバキューム力。

床を洗浄するだけではない、環境保全にも優れたスクラバー

安全性の向上

定評ある洗浄力と汚水回収能力で、転倒の原因となる汚水をほぼ100%回収でき、床の乾きが早いから歩行者、作業者の安全性もアップします。

高い生産性を実現

ブラシやスクイジーなどの消耗品は、工具なしでカンタンに交換可能。さらに快適な操作で作業のばらつきがなく、作業時間も大幅に削減します。

優れた環境対応

ec-H2O仕様は、日常洗浄で洗剤を使用せず、環境対応に優れ、清掃の段取りがシンプルなのでランニングコストを削減できます。

床面の寿命延長

床の素材、汚れの種類、通路幅に合わせたタイプでさらにサイズも選べるので、床にやさしい洗浄が可能です。

現場に応じた豊富なラインナップ

お客様の現場にふさわしい機種をご提案させていただきます。

床面積による清掃能力範囲		(標準清掃面積 m ² /1時間)
	大型タイプ/約5,200m ² ~ (サッカー場と同向き広さ)	5,200
	中型タイプ/約3,500m ² ~	3,500
	小型タイプ/約2,000~2,400m ²	2,000
	歩行タイプ/約800~2,100m ²	800
	人カ/約70~120m ² (バドミントンコートと同向き広さ)	70

<http://www.keiyou.net/>

安全・カンタン・優れた生産性の実現

1 ec-H2O™ <イオン洗浄> 業界初!!

電解水とマイクロバブルで、中性洗剤と同等以上の洗浄能力を発揮します。

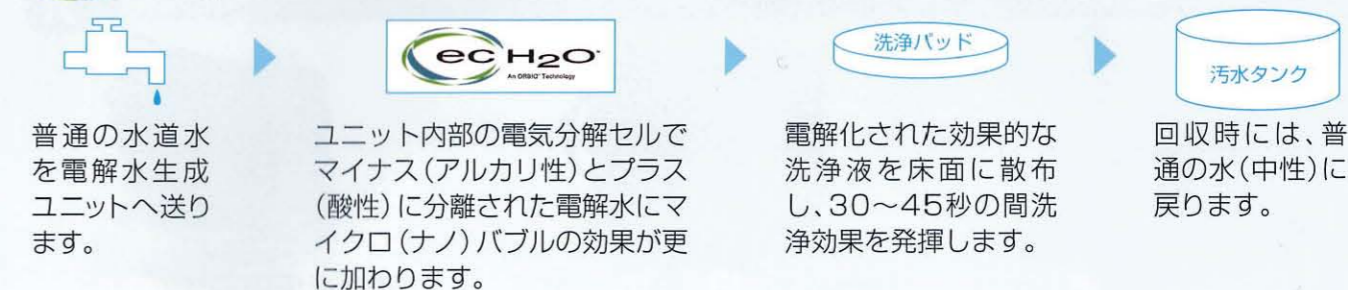

日常で洗剤を使用しないことのメリット

- 環境負荷を削減 エネルギー消費や廃棄物の排出を大きく減らし、環境負荷を削減します。
- コスト削減 日常洗浄で洗剤を使用せず、ランニングコストを削減します。
- 生産性向上 洗剤の調合や作業時間の手間が省け、洗浄に集中できるので生産性が向上します。

※「標準モード」への切り替えも可能です。

対象機種 T300 T5 T7 T12 T16 T17 T20 M20 に搭載可能! ディスクタイプ シリンダータイプ オービタル

2 優れたメンテナンス性、衛生的な大容量タンク

一体型成形タンクなので、どの機種もタンク容量はクラス最大。洗浄時間を延長でき、生産性も向上します。



- ハイジェニックタンク 汚水タンクの開口部が広く、作業後のタンク洗浄を容易にし、衛生的で安心です。



- ゴミ受けトレイ ゴミ詰まりによるトラブルを未然に防止します。
- 4面使えるスクイジーブレード 交換・点検は工具不要で、床に接する4つの角を使用できます。



3 現場環境に合わせて選択できる洗浄ヘッド



- ディスクブラシ ゴミ等のないフラットな床面の洗浄に適しています。ブラシパッドをモーターで直接駆動。床面の凸凹に対応するフローロー機能を装備しています。

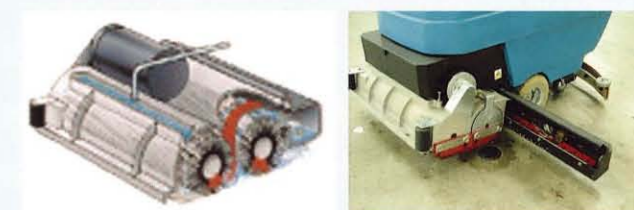

- シリンダーブラシ ゴミトレイ設置により少量のゴミがある床や、ディスクブラシでは届かないタイル目地の洗浄も可能です。

オプション・消耗品のご紹介

様々な作業条件やニーズに合ったオプションをご提案。
万全のサポート体制でお客様とマシンをサポートいたします。

スーパー 使用条件に合わせた、充実のオプションが安全性と生産性を高めます。



メインブラシ 床面や用途に合わせて最適なブラシを選択できます。



フィルター



スクラパー オプションを選択することで、さらにスクラパーの性能を高めます。



パッド・ブラシー 床材や汚れの度合いによって最適なものを選択できます。



スクイジーブレード



洗剤



電動バキュームクリーナー 工業用真空掃除機

新型樹脂成形フィルター採用 JXシリーズ Version 3

ご好評のJXシリーズがVer.3で業界初の透明タンク採用。大風量にも対応できる新開発スーパーストップメカ搭載。



新型樹脂成形フィルター

掃除機の宿命であるフィルターの目詰まりを新型樹脂フィルターで克服。微粉塵に抜群の強さ。フィルターは導電性があり、静電気対策も考慮しています。



1本1本が簡単に分解清掃、交換可能 JX-3030は6本組 JX-4030~4530は8本組 JX-5230~5330は10本組

■主要仕様

型式	JX-3030	JX-4030	JX-4530	JX-5230	JX-5330
モーター出力(kW)	1.1	1.1	1.1	2.2	3.3
電圧(V)	単相100/200	単相100/200	単相100/200	単相200	三相200
最大風量(m³/min)	2.9	3.0	3.2	5.4	7.5
最大吸入圧(KPa)	29.4(3,000mmHg)	30.4(3,100mmHg)	31.4(3,200mmHg)	31.4(3,200mmHg)	31.4(3,200mmHg)
吸引仕事率(W)	390	400	422	—	—
タンク容量(L)	30	50	60	60	60
重量(kg)	18	24	26	33	35
寸法(mm)	W400×D500×H790	W465×D560×H890	W465×D560×H890	W465×D560×H890	W465×D560×H890
騒音値(dB)	77	72	72	79	79

※200Vの場合は差し込みプラグをご指定下さい。※仕様及び記載内容は予告なしに変更する場合がありますので、あらかじめご了承下さい。

工業用真空掃除機 [乾(ドライ)・湿式(ウェット)同時吸引可能型]

トランスファークリーナー

サイクロン・特殊樹脂成形フィルター採用。
乾(粉)・湿(液体)を同時に吸引可能。



■主要仕様

型式	AX-6010
最大吸入圧(KPa)	29.5(3000mmHg)
供給エア圧力(kg)	5.0
使用エアホース径(寸)	1/2
参考風量(m³/min)	2.1
吸入ホース径(mm)	φ38
重量(kg)	25
タンク容量(L)	30
寸法(mm)	W450×D515×H920
供給エア消費量(L/min)	1500

☑粉塵吸引と同時に液体吸引！！

フィルターの着脱なしで、粉体から液体まで、自由自在に吸引が可能です。

☑洗浄可能なプラスチックフィルター

評価と実績が証明する、とにかく微粉塵に強いプラスチックフィルターです。

☑多岐にわたる使用用途

- ・建築現場の床清掃に
- ・工場床面の油・雨水の清掃に
- ・油混じりの金属切粉回収に
- ・コンクリート粉塵とノロの吸引に
- ・食品工場の床清掃に
- ・目詰まりに困っていた微粉塵の吸引も可能

型式	JX-6010	JX-6210	JX-6310
モーター出力(kW)	1.1	2.2	3.3
電圧(V)	単相100・200	単相200	三相200V
最大風量(m³/min)	3.2	5.4	7.5
最大吸入圧(KPa)	31.4(3200mmHg)	31.4(3200mmHg)	31.4(3200mmHg)
吸引仕事率(W)	422	—	—
タンク容量(L)	30	50	50
重量(kg)	26	39	41
寸法(mm)	W450×D515×H920	W500×D590×H1010	W500×D590×H1010
騒音値(dB)	77	78	79

<http://www.keiyou.net/>

環境保全に貢献する周辺機器

洗える集塵機「洗風」 清潔で安全な作業環境をご提供します。



WDS-281

本体からフィルターまで全てが洗える集塵機!
ホッパータンクはSUS304製で錆の心配がありません。



WDS-181

■主要諸元

型 式	WDS-281	WDS-181
電 動 機 (kW)	1.5	0.75
電 源 (V)	3相200 50/60Hz	3相200 50/60Hz
参考対応風量 (m ³ /min)	16.0(at-2.1kPa)	9.0(at-1.5kPa)
集 塵 容 量 (ℓ)	30	50
フィルター面積 (m ²)	5.76	3.25
除 塵 装 置	自動/バースジェット方式	×
吸 引 口 径 (mm)	φ125	φ100
電源コード長さ (m)	5	5
重 量 (kg)	120	24
寸 法 (mm)	W730xD820xH2000	W500xD590xH1185
騒 音 値 (dB)	74	75
付 属 品	本体接続ダクト2.5m	本体接続ダクト1.5m
フィルター仕様	プラスチックフィルター	

電動ラッセル除雪機 オ・スーノ

バッテリー式なので音が静か!
家庭用コンセントで充電が行えます。

すいすいパワフル除雪!
250Wツインモータードライブとパワフルクローラー駆動。

簡単操作でどなたでも!
ハンドルを握ると走り、放すと止まるセーフティー設計。

非常用電源として使用可能!
バッテリーを取り外せば停電時やアウトドアのレジャーに。



作業しながら、クリーンアップ!



レンタルで
お手軽に!

床面ピカピカ!
荷役作業と同時に床面清掃ができます。

商品が清潔!
商品にホコリが付着するのを防ぎます。

喉がすっきり健康維持!
タイヤ摩耗の粉塵等を取り除きます。

マシンの耐久性アップ!
マシンの大敵である微細なホコリを除去し、
設備保全にも役立ちます。

特許 運転作業時の
車両取付け
清掃装置
第2929170号

私たちは、いち早くリサイクルに着目してきました。
これまでの豊富なノウハウを駆使して循環型社会の形成をお手伝いします。

緩衝材製造機「ウェーブクッション」

不要になった段ボールが梱包用緩衝材に変わる!
ゴミが減ると同時に緩衝材購入費用削減も出来て
一石二鳥。

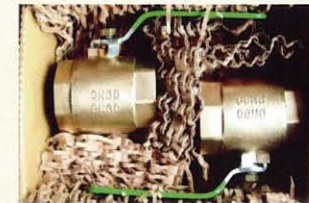

■主要諸元

型 式	WK450D
細断グリッド (mm)	4×70
細断厚み (mm)	段ボール(W)2枚(20mm)
完成品幅 (mm)	100~450 調整式
伸び方向	縦横伸縮タイプ
ウェーブ機能	折込強弱可変
作業速度 (m/分)	13
裁断処理	スリッター工程連続処理
消費電力 (kw)	2.2
電源容量	3相 200V 20A
投入口高さ (mm)	750
機械寸法 (mm)	W750xD1150xH870
重 量 (kg)	200

Pack Master 縦型圧縮減容機

廃棄物リサイクルの理想的な環境を実現します。



SVP-710DX



150mm
まで下がる

■梱包例



段ボール箱もラクラク!!

■主要諸元

型 式	SVP-504E	SVP-710DX
機体寸法		
全巾 mm	758	1220
奥行 mm	667	835
全高 mm	1778	2375
重 量		
巾 kg	350	650
梱包寸法		
巾 mm	500	700
奥行 mm	400	500
高さ mm	250~400	150~350
電 源	3相 200V 15A	
モーター	1.5	2.2
圧縮力	4	10
サイクルタイム (φ150/φ100)	23/19	38/31
結束方法	タテ結束(3)	クロスバンド結束(4+1)

150mmまで押圧できる薄型成形。ハンドリングがラクです。

パレット洗浄機 プラスチックパレットの頑固な汚れをクリーンにします。

プラスチックパレットを長年洗浄せずに使用する事による「汚れの蓄積」「雨風等による汚水の付着」「昆虫の混入」等の数々のトラブルを避けるために、「プラスチックパレットの洗浄」が不可欠です。

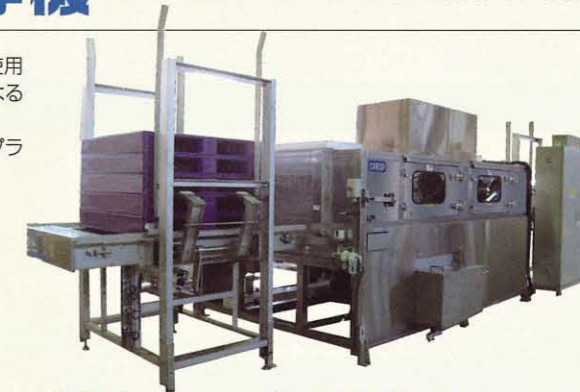

上水代の軽減

下水代の軽減

熱エネルギーの軽減



環境に
やさしい

よい 洗浄機 + よい 洗剤 + よい メンテナンス

<http://www.keiyou.net/>

全国に広がる 安心のネットワーク



信頼と安心のメンテナンスと充実のバックアップ体制

- 1 経験豊富なエンジニアが信頼のサービスをお届けします
- 2 充実のアフターサービスで購入後も安心
- 3 ベストの状態でも永くご使用いただくために
定期点検契約をお勧めします



■製品の仕様および外観は、改良のため予告なく変更することがあります。
■このカタログの内容は2016年10月現在のものです。

三菱ロジスネクスト株式会社

〒617-8585 京都府長岡京市東神足2丁目1番1号
TEL. 075-956-8688

ホームページ: <http://www.ln.co.jp/>

販売店

<http://www.keiyou.net/>