

ピッカーエース

Electric Forklift Truck ORDER PICKERS
RB-70 Series RBC-70 Series



<http://www.keiyou.net/>

ピッカーエース

もっと作業に効率を…。
もっと作業を安全に…。

この相反する課題を追求し、
新機能を惜しみなく搭載しました。
自信作ここに結実。



ピッカーエースRBCシリーズ

ショートホイールベースで
抜群の旋回性能を発揮。

Photo:RBC7D-70 オプション装着車 (ドライブフロントタイプ)

選べる2つの運転席タイプ

ピッキング作業性のよい

運転席
ドライブフロントタイプ



Photo:RBC7D-70 (オプション装着車)

プラッター感覚で、
積み付け操作が楽な

運転席
フォークフロントタイプ



Photo:RB10F-70 (オプション装着車)

<http://www.keiyou.net/>

先進性が際だつ
ピッカーエース だけの
 オリジナルです。



業界初!

稼動サイクル数を大幅にアップ
リフト下降リチャージ

業界初!

より滑らかで力強い動きを実現
走行・荷役AC制御

業界初!

より確実な安全を
デジタル荷重計の標準装備











業界初!

ピッキング範囲を拡大
リール式安全ベルト

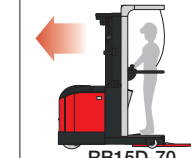
意図しないパレット抜けを防ぐ
オートプレストップ機能

ピッカーエースRBシリーズ
 ロングホイールベースで抜群の安定性を発揮。
 Photo:RB10D-70 オプション装着車(ドライブフロントタイプ)

総計10機種。充実したラインナップをご用意しました。

	RBCシリーズ			RBシリーズ	
荷重	0.7トン	0.9トン	1トン	1トン	1.5トン
ドライブフロントタイプ	 RBC7D-70	 RBC9D-70	 RBC10D-70	 RB10D-70	 RB15D-70
フォークフロントタイプ	 RBC7F-70	 RBC9F-70	 RBC10F-70	 RB10F-70	 RB15F-70

<http://www.keiyou.net/>

ピッカーエース RBシリーズ、RBCシリーズ 総計10機種

作業の効率を支える、先進の安全性と操作性。

優れた稼働性が作業効率を大幅にアップ

多機能集中制御システム「sicos AC」搭載

業界初



走行・荷役用にACモーターを採用。より滑らかで力強い動きを実現しました。また、制御チョッパー音などが無くなりより静かに。モーターブラシとコンタクトが減少し、メンテナンスコストも低減されました。

■稼働率の大幅アップ

■大幅な稼働率アップをもたらす

リフト下降リチャージ 業界初

■業界トップのリチャージ機能

リチャージ機能トータルで最大約20%*の稼働サイクル数アップをもたらします。

- リフト下降リチャージ
- スイッチバックリチャージ
- ブレーキリチャージ
- 降坂時抑速リチャージ
- アクセルオフリチャージ
- 旋回時速度減速リチャージ

*当社実測値

一回の充電で行える稼働サイクル数は各種リチャージ機能なしの場合を100%とした場合、最大約20%*アップ。

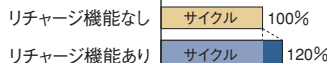

RB10-70-300、バッテリー容量48V201H/5HR (75%放電) JIVAS (日本産業車両協会規格) F30のサイクルに準じてテスト

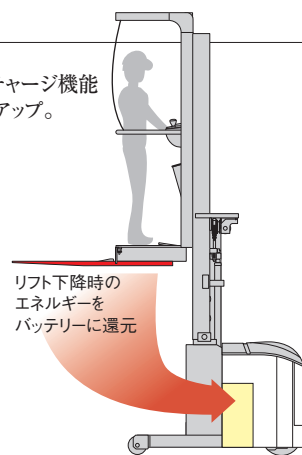
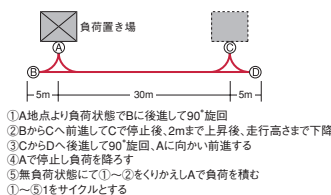

■走行速度9km/h

クラス*トップの走行スピードを実現。

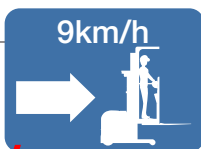

*国内ピッキングリフト

RB15を除く全機種
揚高0.5m未満無負荷時

■リフト上昇スピード330mm/sec

クラス*トップのリフト上昇・下降スピードを実現。

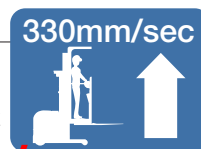

*国内ピッキングリフト

RB15を除く全機種
無負荷時

<http://www.keiyou.net/>

高い安全性を確保するために

この先進機能が安全性を高めます

■デジタル荷重計を標準装備

業界初

積載荷重がインジケータパネルに表示されます。



オーバーロードを防止し、安全作業に貢献します。

過積載時に自動警告させることもできます。(オプション)

〈測定要領〉
荷物を持って500mm程度リフトアップし、約5秒間待機後、積載荷重が表示されます。

※デジタル荷重計の誤差は最大荷重の±5%のため、商取引には使用できません。

■リール式安全ベルトの採用

業界初



不要なたるみが無く、作業範囲が広がるリール式。また急なテンションが加わるとロープの伸びにロックがかかる安全構造になっています。

■オートプレストップ



下降ボタンを押し続けても、パレットが接地する前に一旦停止しますので、意図しないパレット抜けが防止できます。(もう一度下降ボタンを押すと最低位置までリフトダウンします。)

■オートパレットロック

パワーシリンダーで確実にパレットをロックする全自動制御方式(電気式)を採用。ロック時は、確認のランプが点灯しますのでロック忘れを防止できます。



オートパレットロック作動時

オートパレットロック解除時

※パレットロック解除の状態でもオートプレストップの高さよりリフトアップし、安全ガード(手すり)を上げると危険防止の警告音が鳴ります。

●意図しないパレット抜けはこのようにして起こります。

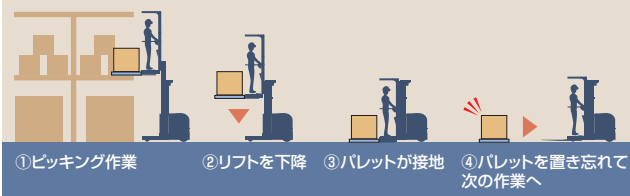

■マストの揺れを大幅に低減

マスト・車体の剛性アップにより従来タイプよりマストの揺れを大幅に低減。作業に安定と安心をお約束します。

■各種インターロック機能

充実したインターロック機能が危険状態での操作を防止します

- 安全ガードが降りていない
- トップカバーが閉まっている
- 充電中
- フォーク(ツメ)がラックに乗り上げた時(または、チェーンにゆるみが生じた時)
- 走行とリフトをロック
- 充電をロック
- 走行とリフトをロック
- 走行とリフト下降をロック*

■坂道発進も安心のアンチロールバック機能

NEW

登り坂で一旦停止後、アクセルオフの状態でもブレーキを解除しても1km/hの超微速で後退するため楽に再発進できます。



<http://www.keiyou.net/>

より安全に作業をしていただくために

安全性の確保と装備を充実



Photo:RB10F-70

■マスト側の視界向上

ステアバイワイヤシステムの採用でワイヤなどがなくなり、マスト側の視界が大幅に向上。安全性だけでなく作業性のアップにもつながっています。

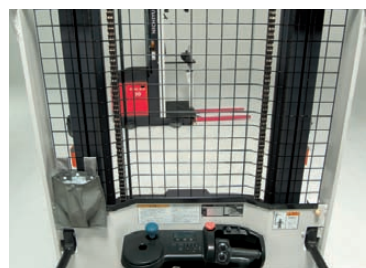

■スムーズで確実なブレーキシステム

回生ブレーキに続いて電磁式ブレーキが作動。スムーズかつ確実に制動します。

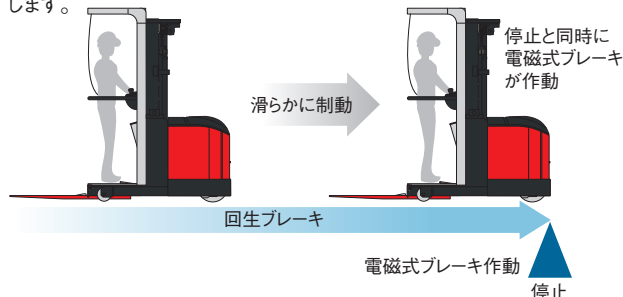

■自動速度制限機能

■高揚高での速度制限

揚高0.5m以上からリフトアップに伴い滑らかに減速。さらに一定の揚高以上で走行停止する安全設計。

■車速リフト減速、旋回時速度減速

車速のアップに伴いリフトスピードを滑らかに減速。またステアリング角度の広がりに伴い走行速度を滑らかに減速。スピードアップに伴う危険を自動的に低減します。

■誤作動を未然に防ぐ

走行・荷役ニュートラルセーフティ

アクセル・リフトボタンが操作された状態で誤ってキースイッチを入れても突然動作せず安心です。

■スイッチの切り忘れによる誤操作を防止

オートパワーオフ

キースイッチをうっかり切り忘れても無操作状態が続くと15分でパワーオフ。誤操作を防止し、電力のムダな消費もカット。休日前も安心です。



■非常時下降装置

車体側に下降用バルブを設定。非常時には地上側からでも運転席下降が可能です。

<http://www.keiyou.net/>

よりシンプルに、より楽に作業いただくために

作業効率と操作性を追求

■旋回スペースを大幅に削減

車体のコンパクト化で全機種とも従来車より大幅に旋回スペースを縮小。枝通路への進入も楽になりました。

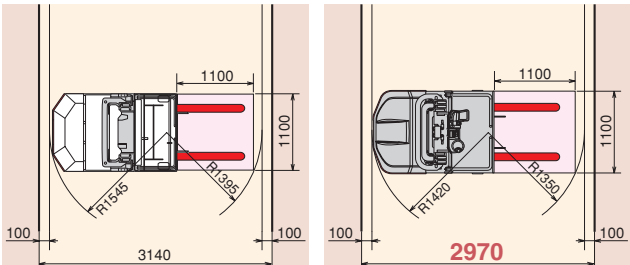

従来車 RB10-45

新型車 RB10D(F)-70

※1,100×1,100/バレット時

■ゆったり広い運転席フロア

運転席は、間口、奥行きともに従来車より拡大するとともにフロアには、路面からの振動を低減するフローティング構造を採用。また踏みやすい大型ペダルを採用しました。(写真はRB10D-70)

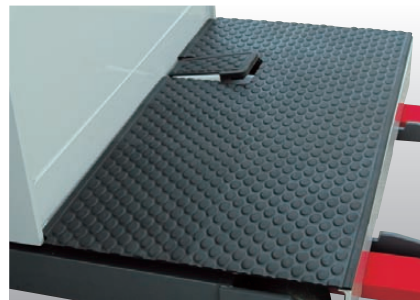

■人間工学に基づいたコントロールパネル

オペレーターの操作性・ピッキング作業性を追求した、一体型コントロールパネルを採用しました



■大型収納ボックス

書類にも、備品にも何かと便利な収納ボックスを備えました。



■透明バインダー

金網にフックできる便利なオリジナル透明バインダー。(標準装備)



■リフトリミット&リフトアップ一旦停止機能の標準装備

任意の揚高でリフトリミット(一段階)の設定が可能。またリフトアップの時、任意の揚高での一旦停止(一段階)を設定いただけます。※リフト停止時の突き上げショックの少ないショックレス機能付きです。

■リフトアップ一旦停止機能

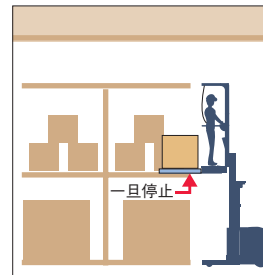

■リフトリミット機能

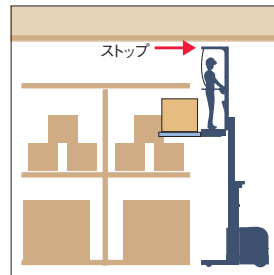

※停止揚高の設定は、サービスマンにお申し付けください。

<http://www.keiyou.net/>

ハードな作業をなんなくこなすために

ハードな使用にも対応する堅牢性とメンテナンス性

■強化フレーム

大幅に強度アップした車体フレーム

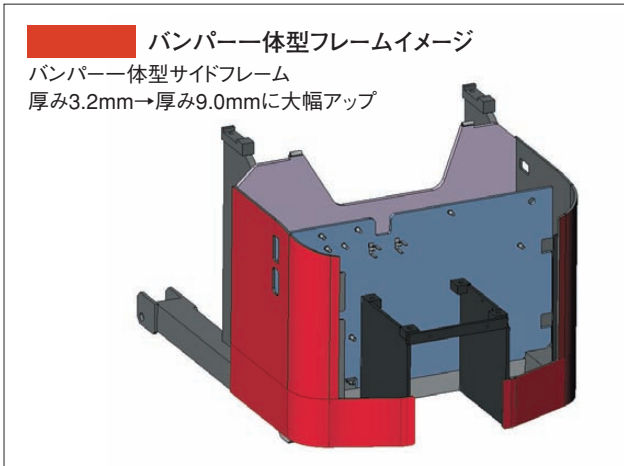

イラストはRB10D (F) -70

■メンテナンスがしやすい樹脂製トップカバーの採用

軽く開閉が容易な樹脂製トップカバーを採用。メンテナンスが一層しやすくなりました。



■搭載型マイコンチャージャーの採用

シリーズ全機種にボタン1つで充電可能なマイコンチャージャーを採用。



■車体状況を一目で把握できる

充実したディスプレイ機能

視認性に優れたVFD (蛍光管ディスプレイ)を採用。バッテリー残容量、マルチアワメーター、異常発生時のエラー表示などの情報ははじめステアリング角度、積載荷重、揚高、走行速度、時刻などもディスプレイで表示されます。



<http://www.keiyou.net/>

積載荷重にあわせて2シリーズをご用意しました

0.7トン、0.9トン、1.0トン積み

ピッカーエス RBCシリーズ

ショートホイールベースで抜群の
旋回性能を発揮。
(荷重中心500mm)



Photo:RBC7D-70 オプション装着車

1.0トン、1.5トン積み

ピッカーエス RBシリーズ

ロングホイールベースで高い
安定性を発揮。
(荷重中心600mm)



Photo:RB10D-70 オプション装着車

シリーズ全機種に2タイプの運転席を設定

ピッキング作業性のよい
運転席ドライブフロントタイプ

Dタイプ



プラッター感覚で、積み付け操作が楽な
運転席フォークフロントタイプ

Fタイプ



■ 実用直角積付通路幅※

機種	パレットサイズ 長さ×幅		1100 × 1100				
	1100 × 1100	1000 × 1200	900 × 1100	800 × 1100	1100 × 1400		
RBC7D (F) -70	2730	2800	2690	2470	2800		
RBC9D (F) -70	2730	2800	2690	2470	2800		
RBC10D (F) -70	2760	2830	2720	2490	2830		
RB10D (F) -70	2970	3040	2930	2700	3040		
RB15D (F) -70	3070	3140	3030	2800	3140		

単位:mm

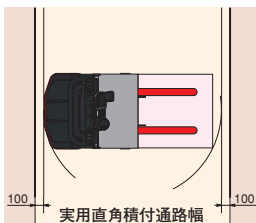

■ 実用直角通路幅※

機種	パレットサイズ 長さ×幅		1100 × 1100				
	1100 × 1100	1000 × 1200	900 × 1100	800 × 1100	1100 × 1400		
RBC7D (F) -70	1790	1800	1740	1690	1990		
RBC9D (F) -70	1790	1800	1740	1690	1990		
RBC10D (F) -70	1790	1810	1740	1700	1990		
RB10D (F) -70	1850	1860	1810	1780	2030		
RB15D (F) -70	1890	1900	1850	1830	2050		

単位:mm

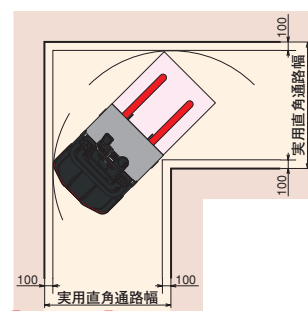

※JIS:D-6202による
数値はクリアランス(旋回余裕)200mmを含む

<http://www.keiyou.net/>

主要装備一覧

シリーズ		RBC			RB	
型 式	RBC7D (F) -70	RBC9D (F) -70	RBC10D (F) -70	RB10D (F) -70	RB15D (F) -70	
制御	SICOS-AC	○	○	○	○	○
リ チ ャ ー ジ 機 能	リフト下降リチャージ	○	○	○	○	○
	ブレーキリチャージ	○	○	○	○	○
	アクセルオフリチャージ	○	○	○	○	○
	旋回時速度減速リチャージ	○	○	○	○	○
	スイッチバックリチャージ	○	○	○	○	○
	降坂時抑速リチャージ	○	○	○	○	○
	走行速度	○	○	○	○	○
多 機 能 テ ィ ブ レ ィ	走行距離	○	○	○	○	○
	走行モード※ ¹	○	○	○	○	○
	マルチアワメーター	○	○	○	○	○
	バッテリー容量計	○	○	○	○	○
	揚高表示	○	○	○	○	○
	積載荷重表示	○	○	○	○	○
	時刻	○	○	○	○	○
	ホイールインジケータ	○	○	○	○	○
	セーフティモニター	○	○	○	○	○
	自己診断	○	○	○	○	○
マ イ ン チ ャ ー ジ ャ ー	寒冷時充電時間延長	○	○	○	○	○
	夜温低下時自動補充電	○	○	○	○	○
	停電補償リセット	○	○	○	○	○
	急速充電	△	△	△	△	△
	リフトリミット (設定1段)	○	○	○	○	○
リ フ ト 機 能	リフトリミット (設定2段)	△	△	△	△	△
	リフト上昇時一旦停止 (設定1段)	○	○	○	○	○
	ショックレス機構	○	○	○	○	○
	ソフトランディング機構	○	○	○	○	○
	オートノレットロック	○	○	○	○	○
安 全 機 能 ・ 装 置	トップカバー連動充電インターロック	○	○	○	○	○
	充電時走行・リフトインターロック	○	○	○	○	○
	安全ガードインターロック	○	○	○	○	○
	走行・荷役ニュートラルセーフティ	○	○	○	○	○
	オートブレストップ	○	○	○	○	○
	アンチロールバック	○	○	○	○	○
	オーバーロード警告ブザー	△	△	△	△	△
	下降警告チャイム	△	△	△	△	△
	旋回警告チャイム	△	△	△	△	△
	センターガード (※ ² Dタイプのみ)	△	△	△	△	△
コーナーポスト (※ ² Dタイプのみ)	△	△	△	△	△	
ア ク セ サ リ ー	方向指示器	○	○	○	○	○
	前照灯	△	△	△	△	△
	バックブザー	△	△	△	△	△
	透明バインダー	○	○	○	○	○
	大型収納ボックス	○	○	○	○	○
	小物入れ	△	△	△	△	△
	ヘッドガードシート	△	△	△	△	△
	電 圧		24V		48V	
バ ッ テ リ ー	5時間率容量					
	250Ah/5HR	○				
	390Ah/5HR	△	○	○		
	445Ah/5HR	△	△	△		
	201Ah/5HR				○	
	210Ah/5HR					○
	240Ah/5HR				△	
280Ah/5HR					△	

○・・・標準装備 △・・・オプション

※1 E・N・Pの3段階

※2 Dタイプ＝運転席ドライブフロントタイプ

注) 本仕様及び装備は予告なく変更することがあります。あらかじめご了承ください。

オプション

無線LAN (ロジスティックナビゲーション)



モノ、情報、作業の流れをリアルタイムに把握でき、大幅に経費を削減します。

ガイドローラー



ラック内通路でステアリング操作が軽減されるため、オペレーターはピッキング作業に専念することができます。

ワイドストラドルアーム&ワイドステップ

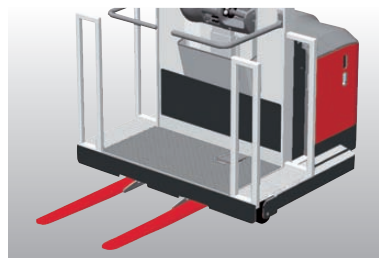

長尺物などのピッキング作業を容易にするためにフロアステップとストラドルアーム幅を荷物の形状に合わせて広げる仕様もお選びいただけます。

センターガード

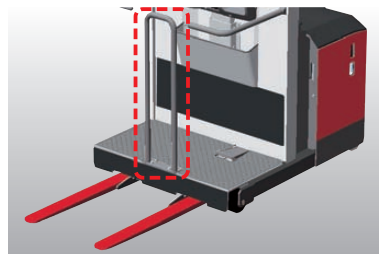

運転席への荷物の進入を防ぐとともに、操作の姿勢保持が容易です。(運転席ドライブフロントタイプのみ)

バッテリー横引き出し

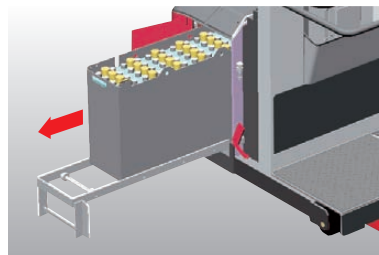

バッテリーのメンテナンスやバッテリー交換による高稼働作業への対応が容易になります。(RBシリーズのみ) ※バッテリー交換には、別売のバッテリーキャリアが必要です。

■特殊仕様車

冷蔵庫仕様 RBシリーズ RBCシリーズ

-35°クラスの冷凍冷蔵庫での内・外にわたるピッキング作業に。

<http://www.keiyou.net/>

外形寸法・主要諸元表

二面図(単位:mm)

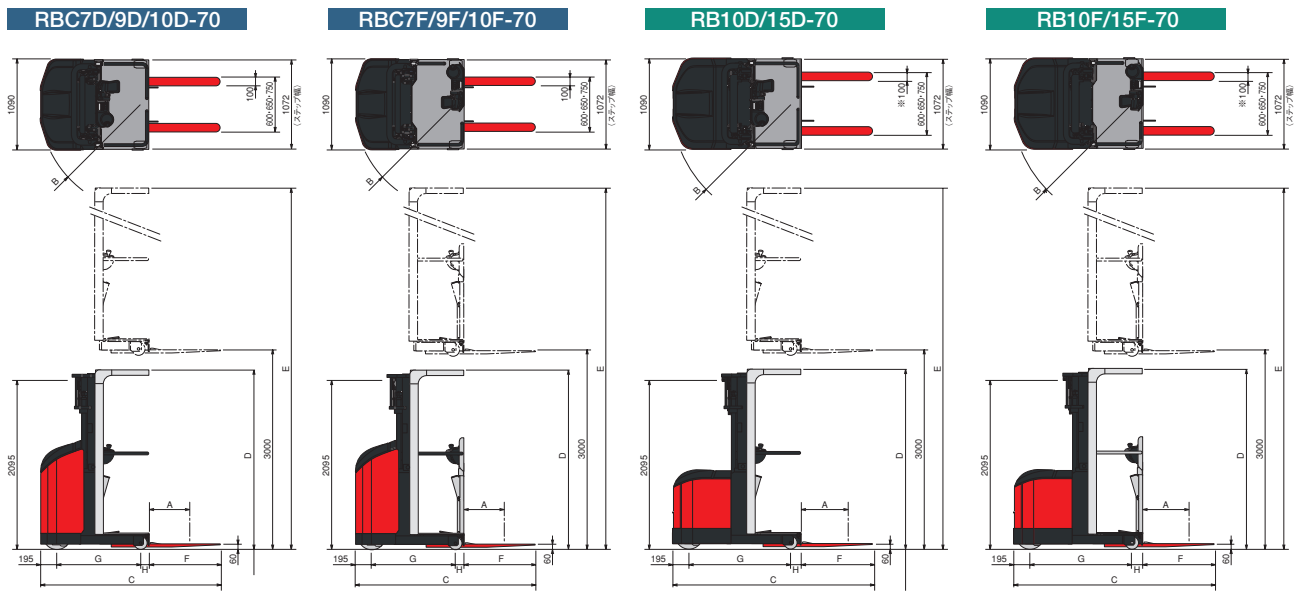

※RB15D (F)は122

揚高荷重曲線

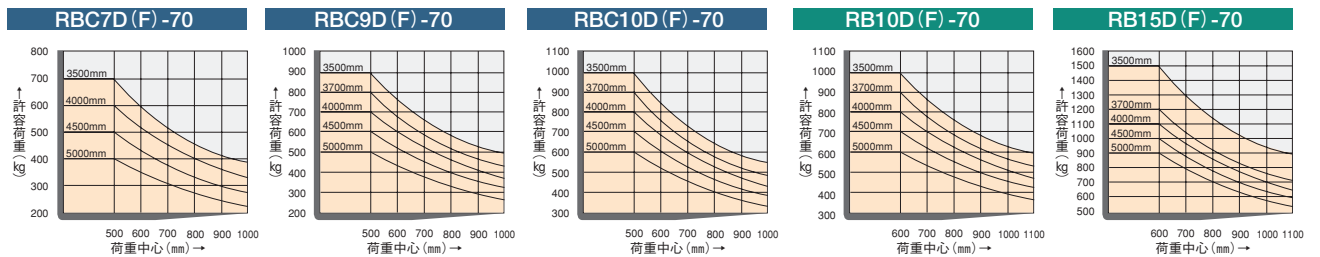

主要仕様諸元表

型 式		寸法図号	単 位	RBC7D (F) -70	RBC9D (F) -70	RBC10D (F) -70	RB10D (F) -70	RB15D (F) -70	
性能	最大荷重		kg	700	900	1000	1000	1500	
	荷重中心	A	mm		500			600	
	揚 高	全高	mm				3000		
		フォーク最低位置	mm		2140			2140	
	走行速度 (揚高0.5m未満)	全負荷時	km/h	8.5	8.0	8.0	8.0	7.5	
	上昇速度	全負荷時	mm/s	240	220	220	220	200	
mm/s				330	330	330	320		
無負荷時		mm/s							
		mm/s							
主要寸法	最小旋回半径	B	mm	1210	1210	1240	1420	1520	
	全 長	C	mm	2145	2215	2240	2455	2565	
	全 幅		mm		1090		1090		
	フォーク最低位置	D	mm		2140		2140		
	フォーク最高位置	E	mm		5080		5080		
	フォーク長さ	F	mm	850	920	920	920		
	ホイールベース	G	mm	1000	1000	1030	1210	1315	
	フロントオーバーハング	H	mm	100	100	95	130		
	ロードクリアランス		mm		60		60		
車両重量	*Dタイプ	kg	1940	2030	2150	2100	2320		
	*Fタイプ	kg	1980	2070	2190	2140	2360		
タイヤ	ドライブホイール	mm		ウレタン φ330×145 1個			ラバー φ330×145 1個		
	ロードホイール	mm		ウレタン φ152×90 2個			ウレタン φ152×90 2個 / ウレタン φ152×109 2個		
制 御 方 式				[走行・荷役用] インバータ [パワーステアリング用] チョッパ					
モーター	走行用	kW		2.6			2.6		
	荷役用	kW		6.0			8.8		
	電動パワステ用	kW		0.25			0.3		
バッテリー	電 圧	V		24			48		
	スタンダード	Ah/5HR	250	390	390	201	210		
	オプション	Ah/5HR	390・445	445	445	240	280		
充電装置	充電方式		自動充電器搭載型3相200V					自動充電器搭載型3相200V	
	容 量	KVA	1.8	3.0			3.0		

※車両重量 Dタイプ=運転席ドライブフロントタイプ、Fタイプ=運転席フォークフロントタイプ

<http://www.keiyou.net/>

ウェアハウス機器の組み合わせで、
高効率な物流空間が創出できます。

作業効率のアップ+スペースの有効活用 **使用例**



▲ラックフォーク

▲ピッカーエース

ケースピッキング出庫 → ピッカーエース } 通路幅は約1.5m → 保管効率アップ
 パレット単位入出庫 → ラックフォーク } ピッキング効率アップ

ローリフトの活用でさらにフレキシブルなセンター運営に

ラック最下段をパレットコーター（ローリフト）によるピッキングエリアとし、ラック最下段の活用度をアップ。

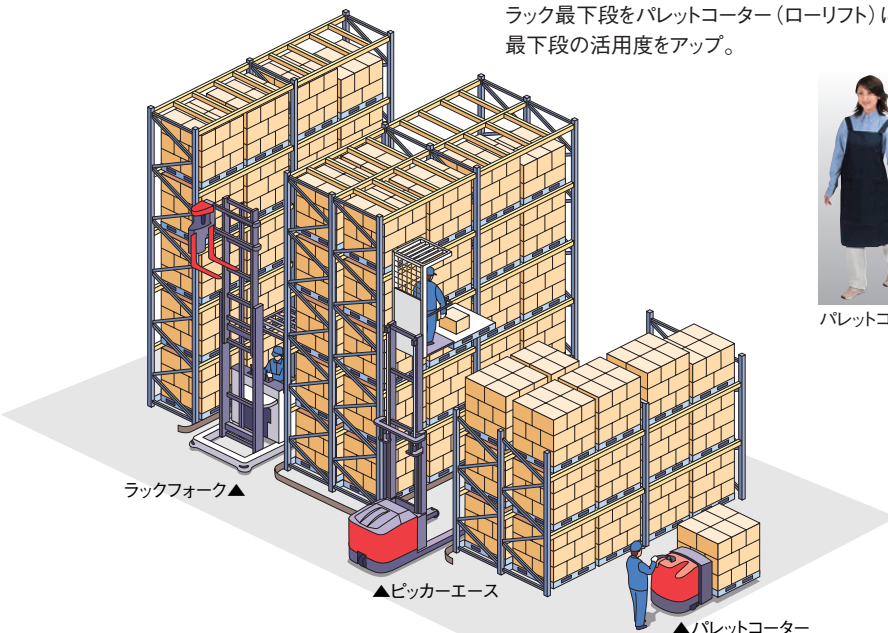

▲ラックフォーク

▲ピッカーエース

▲パレットコーター



パレットコーター

パレットコーター → 免許不要。パートの方でも
手軽にお使いいただけます。

<http://www.keiyou.net/>

「ロジナビ」の採用で、さらに効率アップ

リアルタイムかつ効率的物流を実現するロジスティックナビゲーションシステム

ロジスティックナビゲーションシステムは物流現場の端末と事務所側のホストコンピュータを無線で結び、商品の情報、モノの流れ、作業内容を、瞬時に把握できるとともに、物流経費を大幅に削減できる戦略的システムです。

- 無線とIT技術を活用し、リアルタイム在庫管理を実現。
- フリーロケーションによる在庫管理で、保管効率が向上。
- バーコードで、誤出荷を大幅に低減。
- 作業の平準化、日付・ロット管理にも対応。
- 作業者数の削減、作業習得時間の短縮を実現。

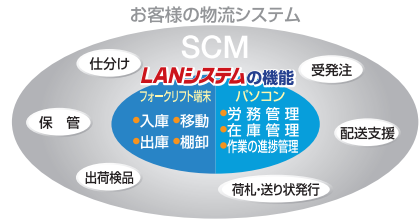

システム構成例



全国に広がる安心のネットワーク

経験豊富なエンジニアが信頼のサービスをお届けします

厚生労働省認定の社内検定「フォークリフト整備士検定」に合格した有資格サービスマンが、迅速・正確なサービスをお届けします。

充実のアフターサービスで購入後も安心

サービス拠点は、全国各地に約260ヶ所。月次・年次検査などの定期点検はもちろん、補修費用節減のお役に立つ「保守点検契約システム」もご利用いただけます。



オンサイト研修センター

オンサイト研修センターは、現場 (on-SITE) サイドで役に立つ最新の物流機器が試乗・体感できる展示場として、更にはフォークリフト運転技能講習が受講できる施設としてオープン。随時見学を受付けております。

- 最新物流機器や倉庫管理システムの展示
- フォークリフト運転技能講習の定期開催



(埼玉県春日部)

<http://www.keiyou.net/>

- 製品の仕様および外観は、改良のため予告なく変更することがあります。
- このカタログの内容は2017年12月現在のものです。
- 京都工場並びに滋賀工場、安土工場はISO9001及びISO14001の認証を取得しています。

1t以上のフォークリフトの運転は

1t 技能講習 修了証 が必要です!

- 最大荷重の1t以上のフォークリフトの場合「フォークリフト運転技能講習」を修了した方に限ります。
- 最大荷重の1t未満のフォークリフトの場合「フォークリフト運転技能講習」を修了、または事業主の行う「特別教育」を受講した方を対象とします。
- 詳細は担当販売店にお問い合わせください。

ミックス

責任ある木質資源を使用した様

FSC

www.fsc.org FSC® C022475

Logisnext

三菱ロジスネクスト株式会社

〒617-8585 京都府長岡京区東山足2-1-1 TEL.075-956-3688

www.logisnext.com

販売店

<http://www.keiyou.net/>